

1. Трижды обведите пальцем букву А и а.

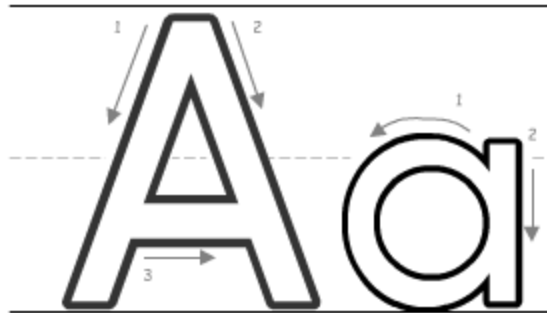

2. Раскрасьте картинки и запомните их обозначения.

apple



alligator



ant



A



3. Несколько раз проговорите в слух букву А.

4. Найдите все буквы А.

S A V M A B W A X N

a c e a p a o b d a

5. Обрисуйте узор карандашом или ручкой.

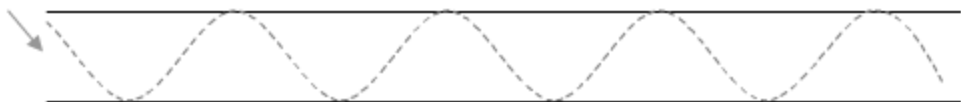

1. Трижды обведите пальцем букву В и в.

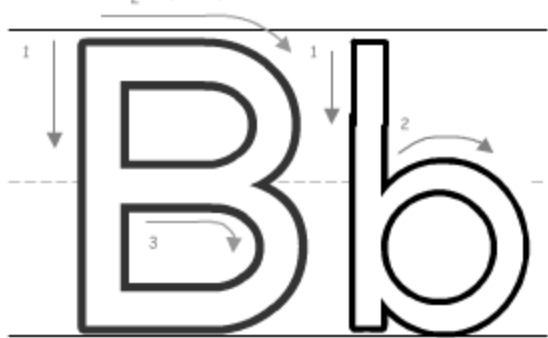

2. Раскрасьте картинки и запомните их обозначения.

bear



bat



balloon



B



Несколько раз проговорите в слух букву В.

3. Найдите все буквы В.

C D B M B G H P B Q
b f l a d b o b s h

5. Обрисуйте узор карандашом или ручкой.



1. Трижды обведите пальцем букву С и с.

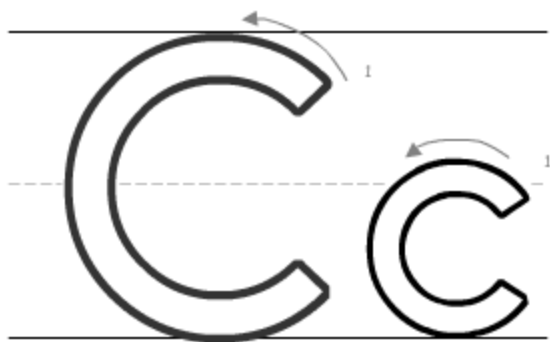

2. Раскрасьте картинки и запомните их обозначения.

cat



cookie



cook



3. Несколько раз проговорите в слух букву С.

4. Найдите все буквы С.

C D O P C G C P J C
e c d a c u c g p c

5. Обрисуйте узор карандашом или ручкой.



1. Трижды обведите пальцем букву D и d.

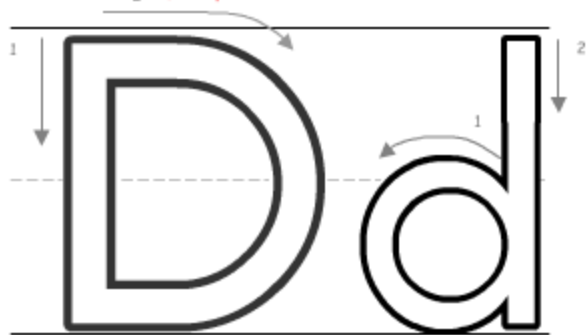

2. Раскрасьте картинки и запомните их обозначения.

dog



duck



drink



D

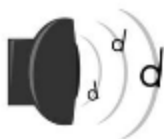

3. Несколько раз проговорите в слух букву D.

4. Найдите все буквы D.

B D O C D F Q D B D
d p o a d g d b h d

5. Обрисуйте узор карандашом или ручкой.



1. Трижды обведите пальцем букву E и e.

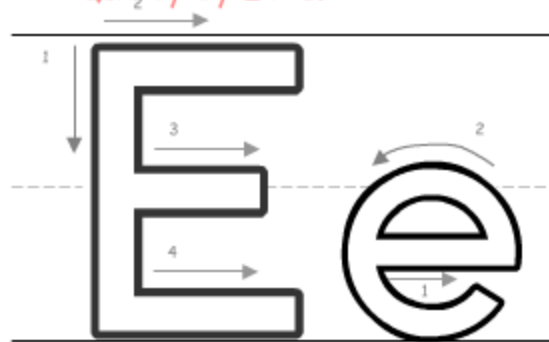

2. Раскрасьте картинки и запомните их обозначения.

egg



elbow



elephant



E



3. Несколько раз проговорите в слух букву E.

4. Найдите все буквы E.

E D B F E H E P Z E

a o e i e f g e c e

5. Обрисуйте узор карандашом или ручкой.



1. Трижды обведите пальцем букву F и f.

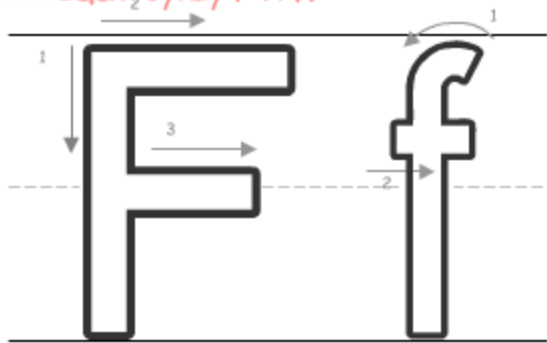

2. Раскрасьте картинки и запомните их обозначения.

frog



five



fish



F

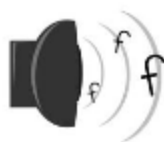

3. Несколько раз проговорите в слух букву F.

4. Найдите все буквы F.

F G E L F H F P B F
f i t f h l f d k f

5. Обрисуйте узор карандашом или ручкой.

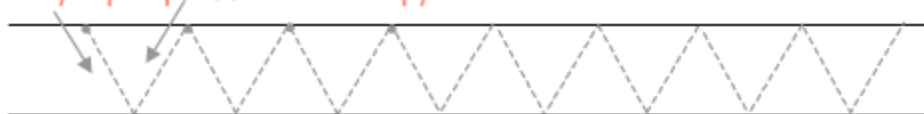

1. Трижды обведите пальцем букву G и g.

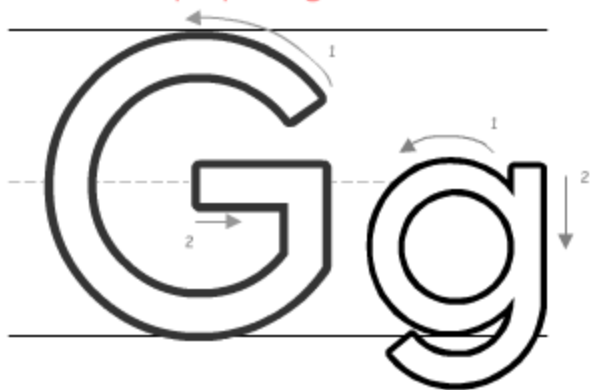

2. Раскрасьте картинки и запомните их обозначения.



good



3. Несколько раз проговорите в слух букву G.

4. Найдите все буквы G.

O G D M G K E G Q G
g j a o g q h g p g

5. Обрисуйте узор карандашом или ручкой.

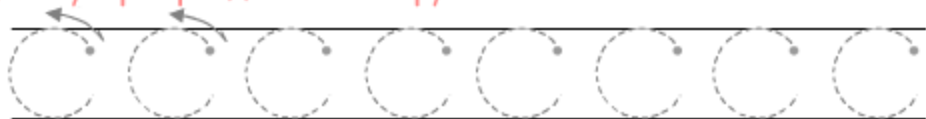

1. Трижды обведите пальцем букву Н и н.

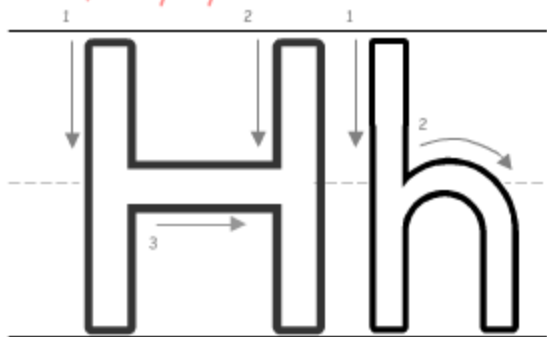

2. Раскрасьте картинки и запомните их обозначения.



3. Несколько раз проговорите в слух букву Н.

4. Найдите все буквы Н.

H B P H I K H F H M
d h n r h k m h n h

5. Обрисуйте узор карандашом или ручкой.



1. Трижды обведите пальцем буквы I и i.

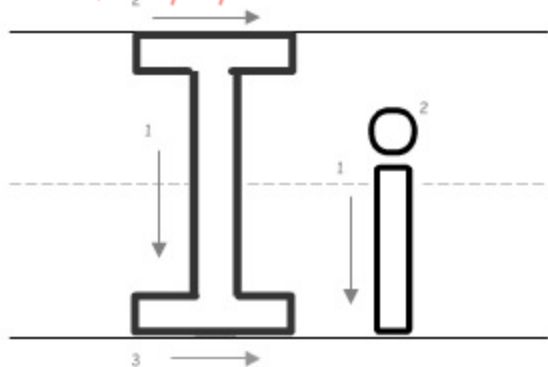

2. Раскрасьте картинки и запомните их обозначения.

igloo



iguana



in



I



3. Несколько раз проговорите в слух букву I.

4. Найдите все буквы I.

N I L I H J I T I P
i l j i y t e i s i

5. Обрисуйте узор карандашом или ручкой.

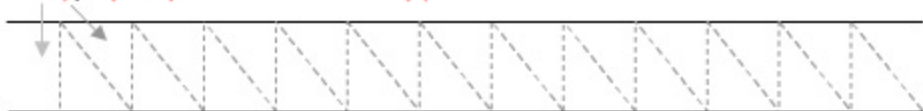

1. Трижды обведите пальцем букву J и j.

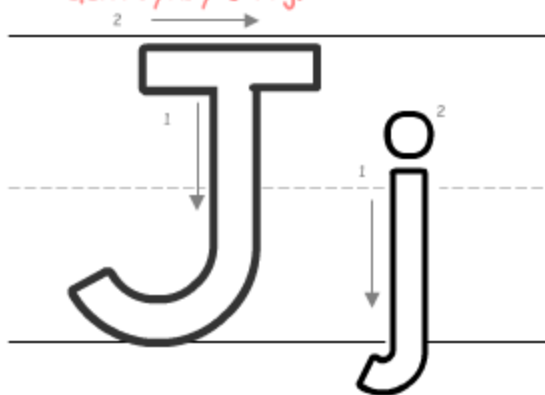

2. Раскрасьте картинки и запомните их обозначения.

jump



juice



jam



3. Несколько раз проговорите в слух букву J.

4. Найдите все буквы J.

J I G J B L J T N J
i j g i j y q j p j

5. Обрисуйте узор карандашом или ручкой.



1. Трижды обведите пальцем букву К и к.

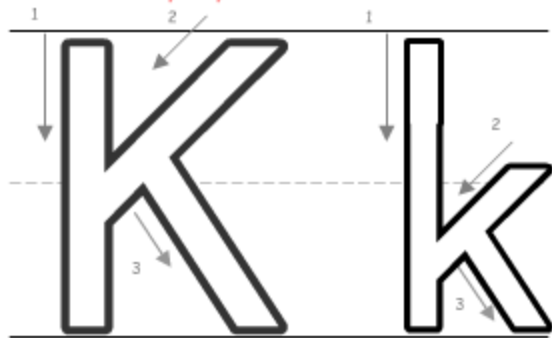

2. Раскрасьте картинки и запомните их обозначения.



kangaroo



key

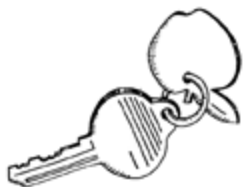

К



3. Несколько раз проговорите в слух букву К.

4. Найдите все буквы К.

К L J K P B K T X K
x k t k g r k f h k

5. Обрисуйте узор карандашом или ручкой.

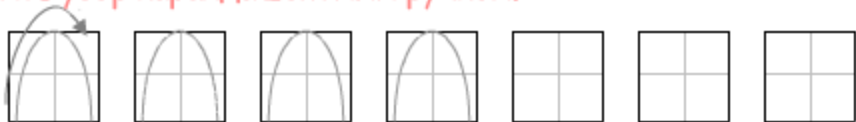

1. Трижды обведите пальцем букву L и l.

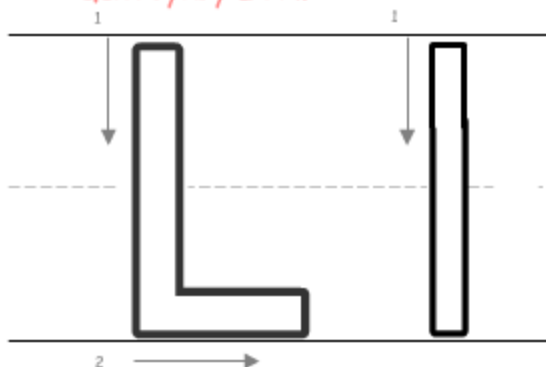

2. Раскрасьте картинки и запомните их обозначения.

lion



lamp



leaf



L



3. Несколько раз проговорите в слух букву L.

4. Найдите все буквы L.

H L T I L F L E Z L
l k t l i h l b l y

5. Обрисуйте узор карандашом или ручкой.

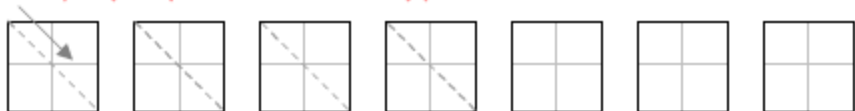

1. Трижды обведите пальцем букву М и м.

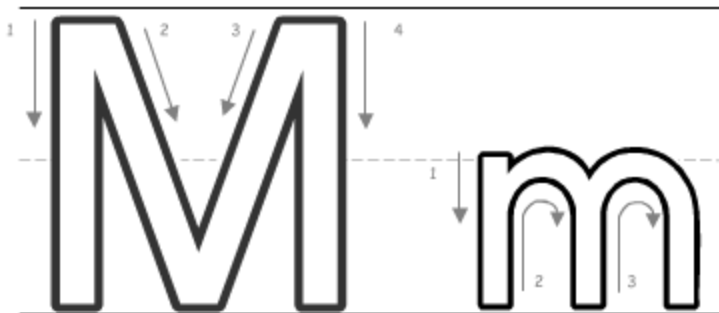

2. Раскрасьте картинки и запомните их обозначения.

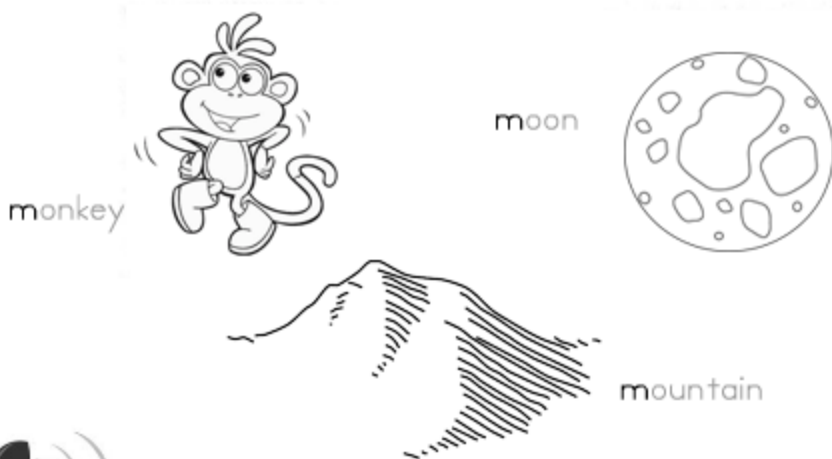

M



3. Несколько раз проговорите в слух букву М.

4. Найдите все буквы М.

M X H M W V M R M N

u m n w m x e m h m

5. Обрисуйте узор карандашом или ручкой.

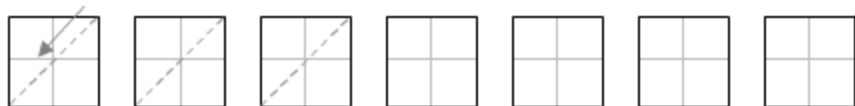

1. Трижды обведите пальцем букву N и n.

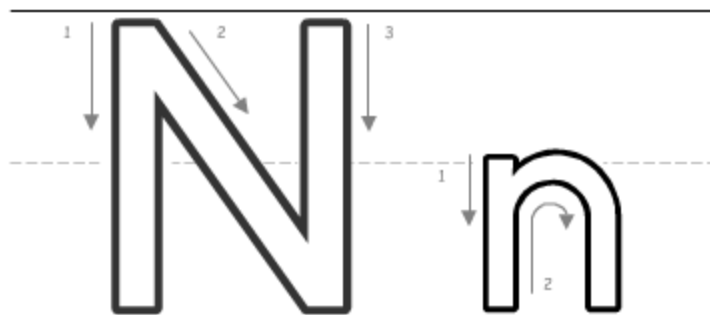

2. Раскрасьте картинки и запомните их обозначения.

nurse



notebook



net



N



3. Несколько раз проговорите в слух букву N.

4. Найдите все буквы N.

M N L N X W N Z K N
n h m n y p u n r n

5. Обрисуйте узор карандашом или ручкой.

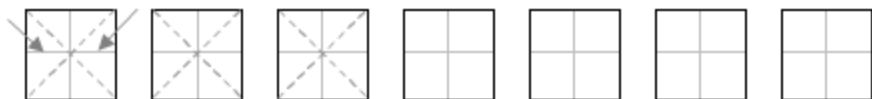

1. Трижды обведите пальцем букву O и o.

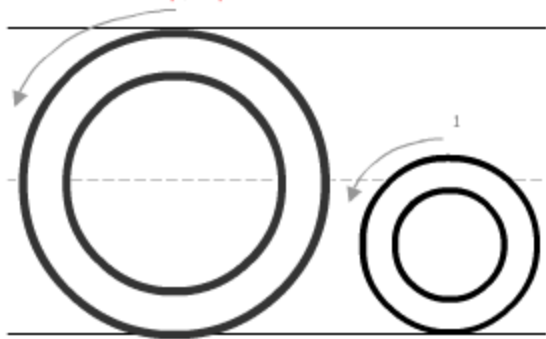

2. Раскрасьте картинки и запомните их обозначения.

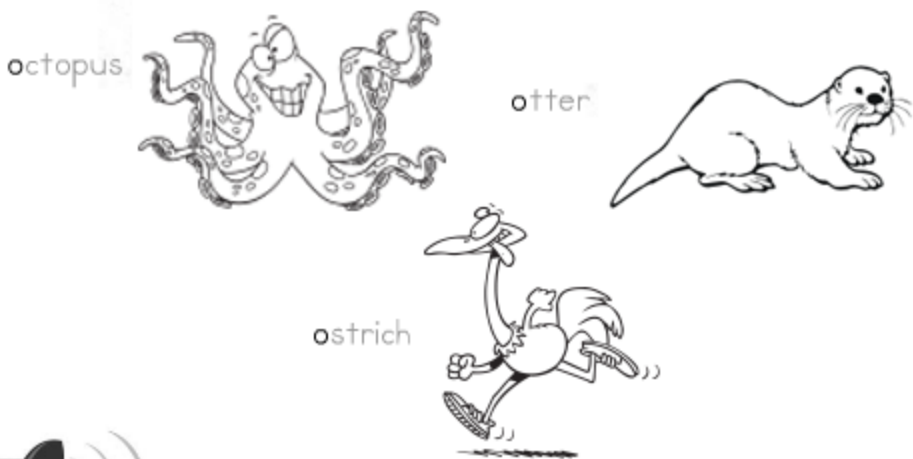

3. Несколько раз проговорите в слух букву O.

4. Найдите все буквы O.

O C D O G Q O P U O
p o a b o c o e o d

5. Обрисуйте узор карандашом или ручкой.

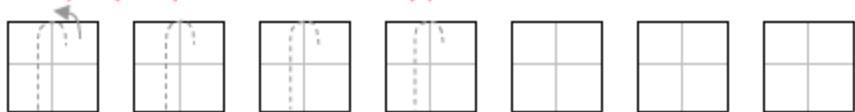

1. Трижды обведите пальцем букву Р и р.

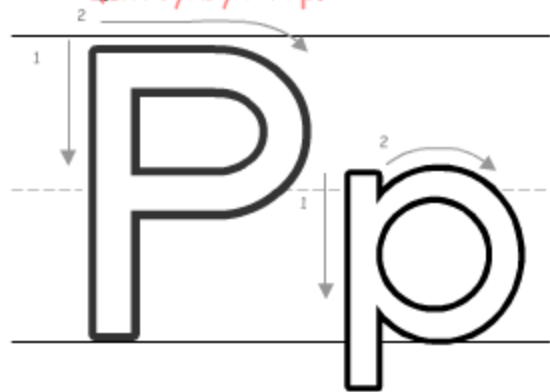

2. Раскрасьте картинки и запомните их обозначения.

pen



pumpkin



pig

P



3. Несколько раз проговорите в слух букву Р.

4. Найдите все буквы Р.

B P D P L G R P F P
p d a p q b k p j p

5. Обрисуйте узор карандашом или ручкой.

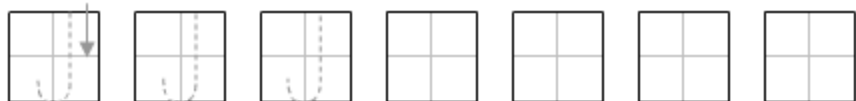

1. Трижды обведите пальцем букву Q и q.

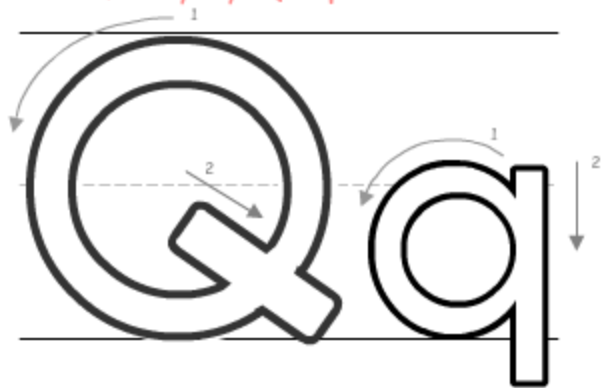

2. Раскрасьте картинки и запомните их обозначения.

queen



quiet



question
mark



Q



3. Несколько раз проговорите в слух букву Q.

4. Найдите все буквы Q.

O Q D Q G R Q C Q B
q p d q j a q k b q

5. Обрисуйте узор карандашом или ручкой.

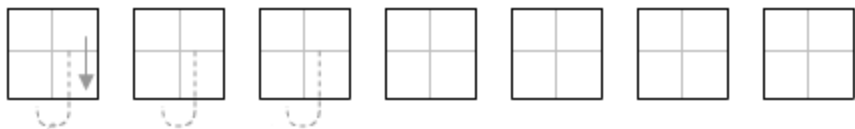

1. Трижды обведите пальцем букву R и r.

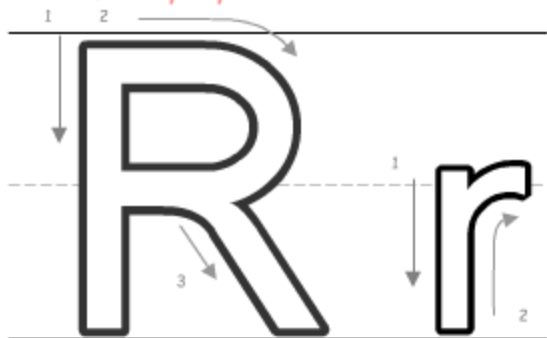

2. Раскрасьте картинки и запомните их обозначения.



R



3. Несколько раз проговорите в слух букву R.

4. Найдите все буквы R.

P R K R B T R D R F
r v n r h m r t r f

5. Обрисуйте узор карандашом или ручкой.

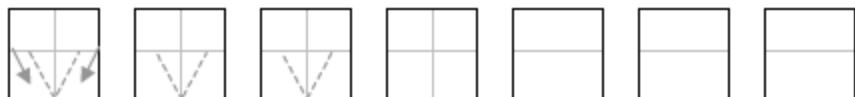

1. Трижды обведите пальцем букву S и s.

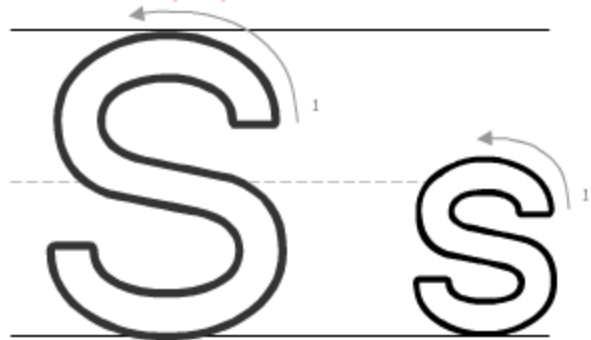

2. Раскрасьте картинки и запомните их обозначения.

sun



strawberry

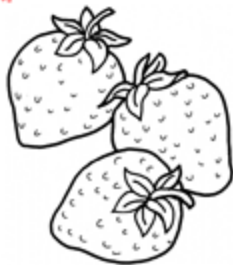

snake



S

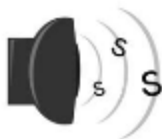

3. Несколько раз проговорите в слух букву S.

4. Найдите все буквы S.

Z S B S W Q S F S C
s z e s c s g s a z

5. Обрисуйте узор карандашом или ручкой.

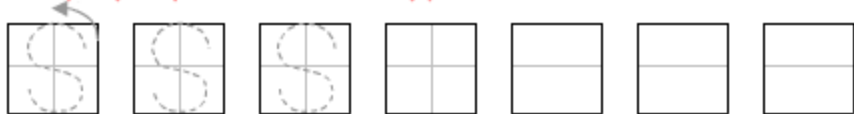

1. Трижды обведите пальцем букву Т и т.

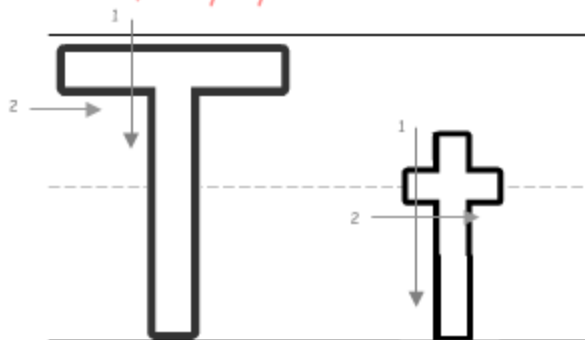

2. Раскрасьте картинки и запомните их обозначени

ten



tree



turtle



T



3. Несколько раз проговорите в слух букву Т.

4. Найдите все буквы Т.

T E T F I T Y L T F
r t f k t l x t b t

5. Обрисуйте узор карандашом или ручкой.

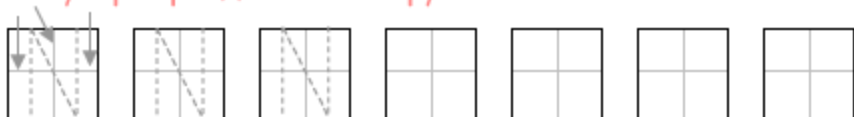

1. Трижды обведите пальцем букву U и u.

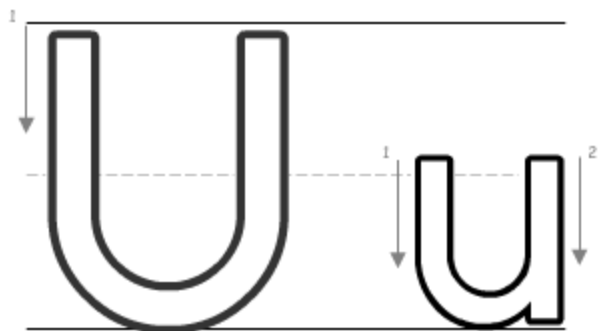

2. Раскрасьте картинки и запомните их обозначения.

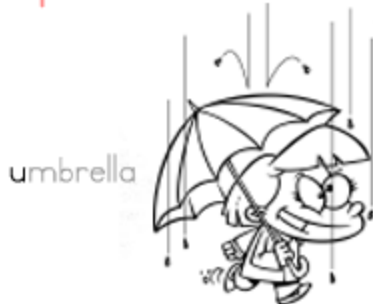

U



3. Несколько раз проговорите в слух букву U.

4. Найдите все буквы U.

V U O U A V U W U D
u n u v o y u m u r

5. Обрисуйте узор карандашом или ручкой.

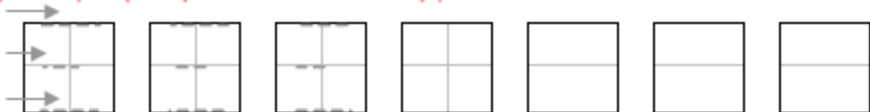

1. Трижды обведите пальцем букву V и v.

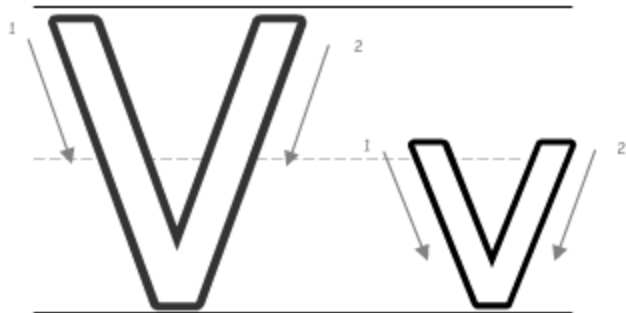

2. Раскрасьте картинки и запомните их обозначения.

vampire



volcano



vacuum



v



Несколько раз проговорите в слух букву V.

4. Найдите все буквы V.

V X V Y W K V N M V
t v u v r y v w x v

5. Обрисуйте узор карандашом или ручкой.

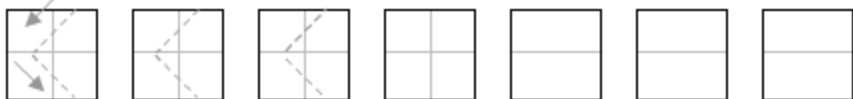

1. Трижды обведите пальцем букву W и w.

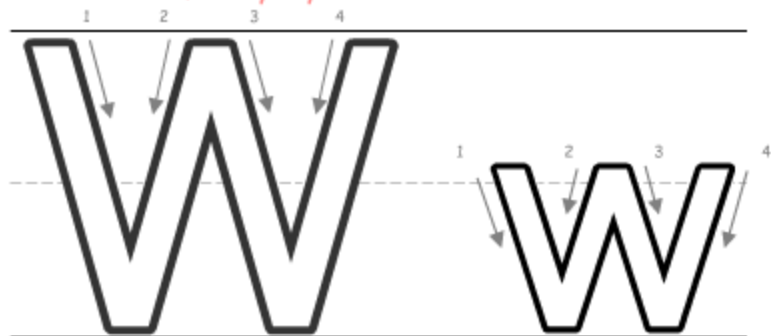

2. Раскрасьте картинки и запомните их обозначения.

window



web



wink



W



3. Несколько раз проговорите в слух букву W.

4. Найдите все буквы W.

X W V W M N W K Z W
w v x w m w y w p e

5. Обрисуйте узор карандашом или ручкой.

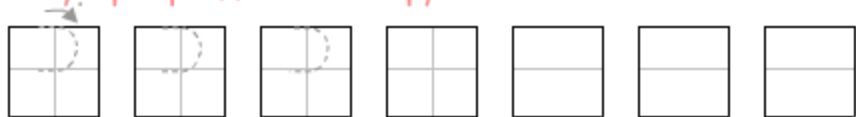

1. Трижды обведите пальцем букву X и x.

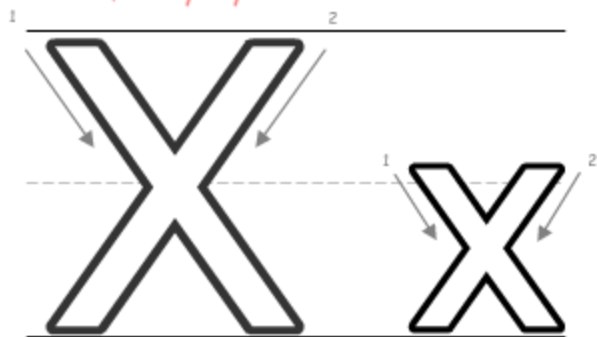

2. Раскрасьте картинки и запомните их обозначения.

box



ax

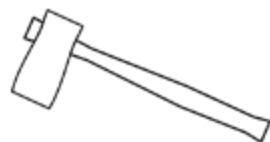

mix



X



3. Несколько раз проговорите в слух букву X.

4. Найдите все буквы X.

V X K X H T X N Z X
x t v x y x w z x v

5. Обрисуйте узор карандашом или ручкой.

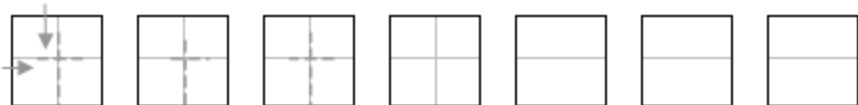

1. Трижды обведите пальцем букву У и у.

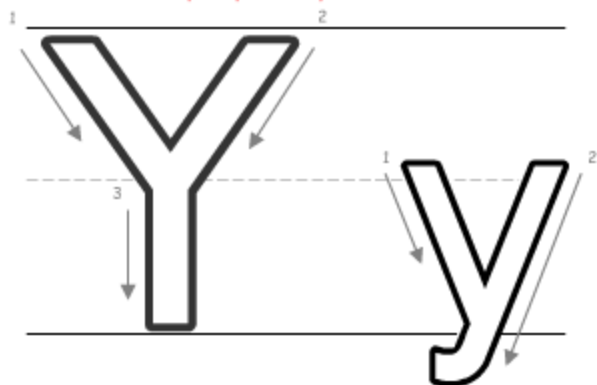

2. Раскрасьте картинки и запомните их обозначения.



3. Несколько раз проговорите в слух букву У.

4. Найдите все буквы У.

Y V Y X T K Y L Y R
v y g x w y q y j y

5. Обрисуйте узор карандашом или ручкой.

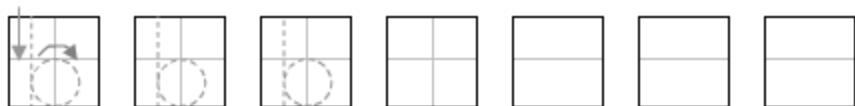

1. Трижды обведите пальцем букву Z и z.

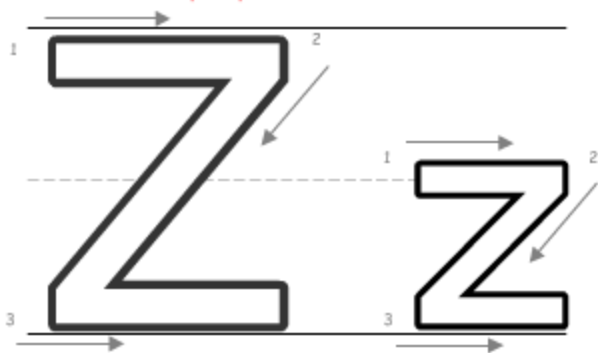

2. Раскрасьте картинки и запомните их обозначения.

zebra



zoo



zipper

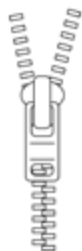

Z



3. Несколько раз проговорите в слух букву Z.

4. Найдите все буквы Z.

N Z Y C Z K N Z S Z

y z x z v s z h n z

5. Обрисуйте узор карандашом или ручкой.

